

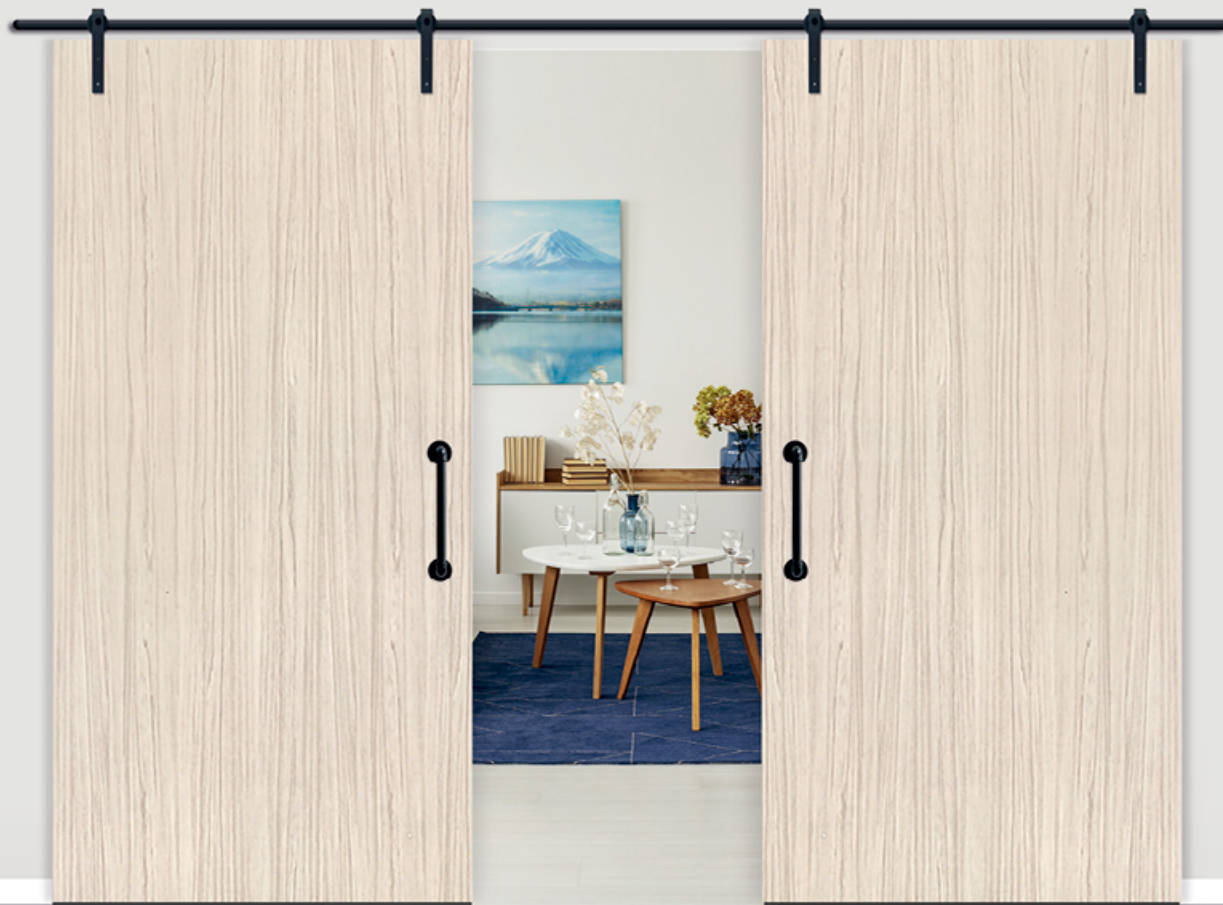

日式風格

家に入ると無限の空間を感じることができます



77 灰雁



42 雪雁

日式風格紋路門片，製作成橫拉移動門片，節省空間更增添寧靜舒適居家感受，移動拉門更能展現出空間視線，突顯設計感，適用於和式房、客餐廳中間、移動屏風、書房...等空間。



家に入ると無限の空間を感じることができます

日式風格



78 黑雁



76 皇雁



80 鴻雁



42 雪雁 + 黑色鋁飾條



78 黑雁 + 銀色鋁飾條

When you enter the house you can fell unlimited space.

NORDIC STYLE
北歐風格

Best door

細膩材質與溫潤飽和的色澤

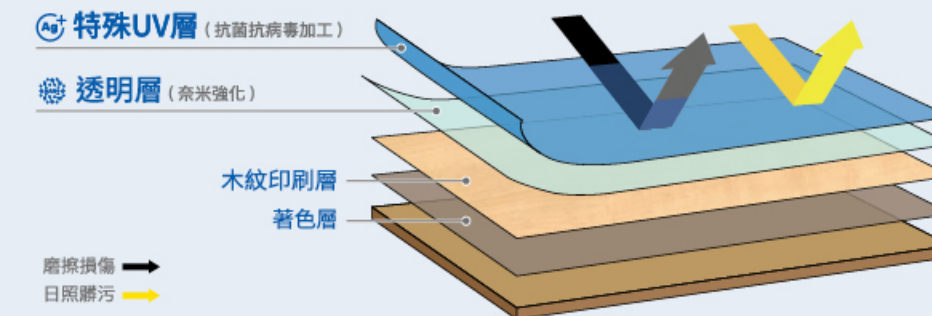

在特殊紫外線(UV)塗層中加入銀離子抗菌劑，利用銀離子的特性，可抑制細菌/病毒繁殖。



奈米結晶造核技術的處理，將樹脂分子結晶化。提高表面耐磨以及抗汙力並具備透明性及柔度。

抗病毒、銀離子抗菌加工性能試驗

※注意：本產品僅能降低病毒或細菌的孳生，無法100%完全抑制病毒或細菌，請維持清潔並勤做消毒才能保持環境衛生。



※病毒沒有細胞，會透過進入人體(如人類的細胞)而增殖。尺寸約為0.02至0.3微米。經過抗病毒抗菌加工的表面可以防止病毒孳生。



※細菌是一種由一個細胞組成的單細胞生物。在有養的地方繁殖。大小約1至10微米。經過抗菌抗病毒加工過的表面可以防止細菌孳生。

奈米強化技術提高耐磨度

奈米強化透明層
經CNS11367耐磨試驗測試
耐磨轉數可達1,000轉

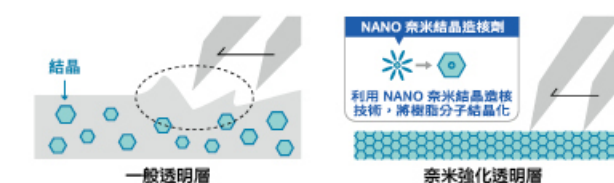

日本 SIAA (抗菌產品技術委員會) 協會認證
經日本SIAA抗菌產品技術委員會審核，本產品HDP奈米強化表面裝飾材料已通過ISO21702抗病毒加工及ISO22196抗菌加工兩項製品試驗認證。

NORDIC STYLE
北歐風格

Best door

細膩材質與溫潤飽和的色澤

HDP NANO
NANOテクノロジーで更なる進化
奈米強化

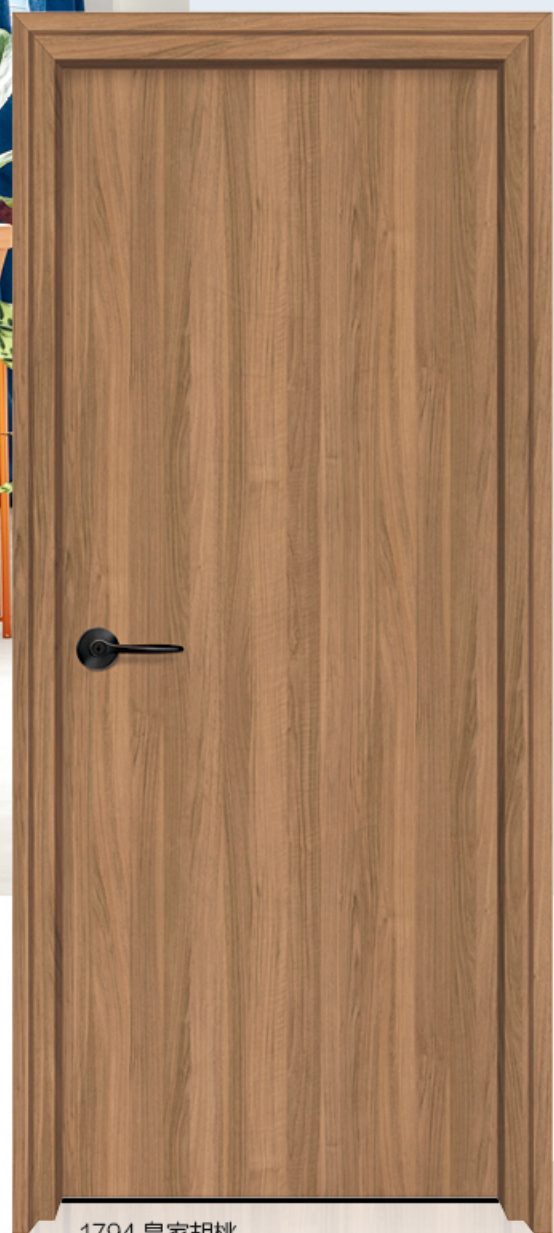

1794 皇家胡桃

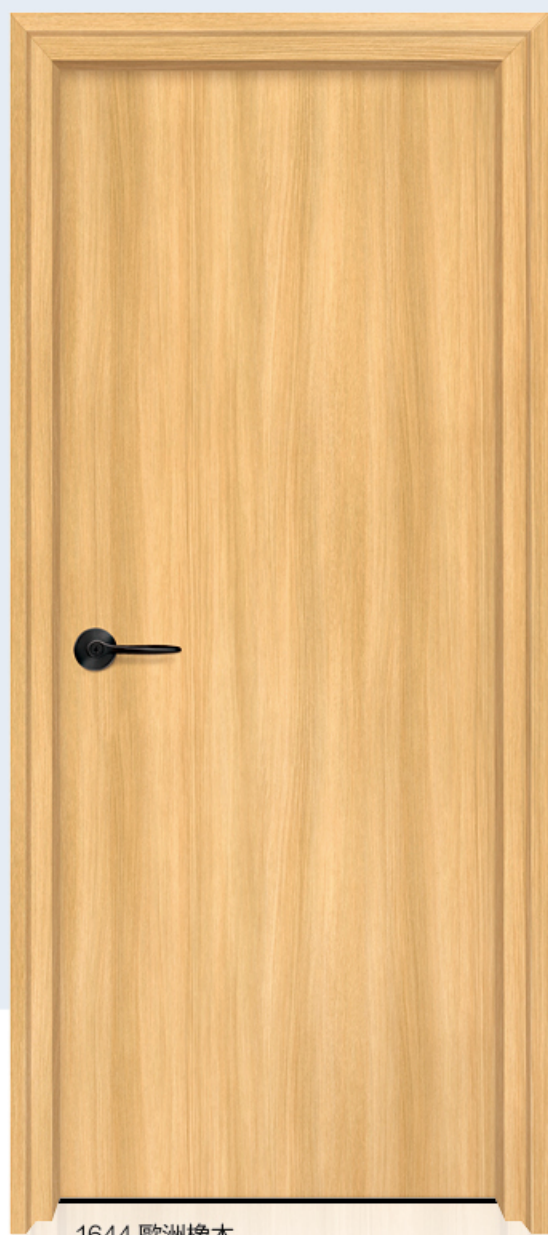

1644 歐洲橡木

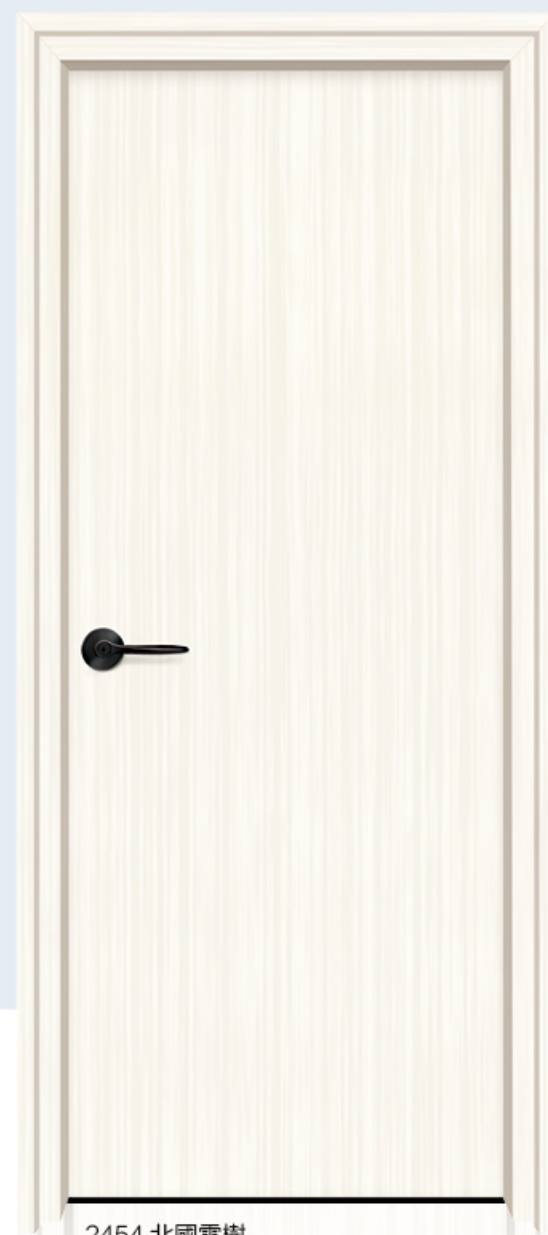

2454 北國雪樹

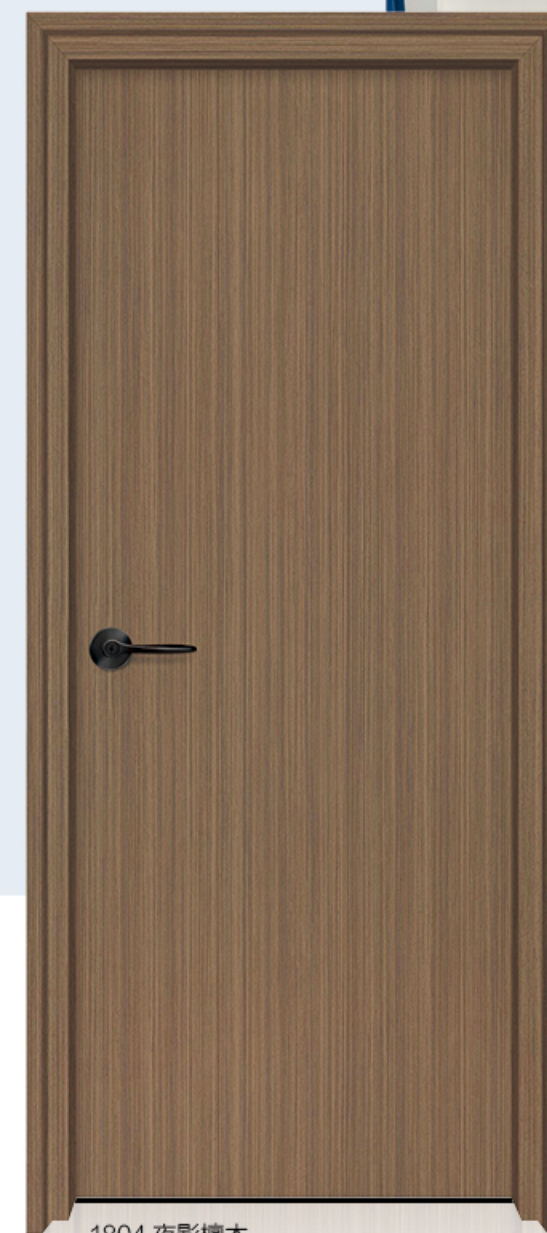

1804 夜影櫟木

NORDIC STYLE
北歐風格

Best door

細膩材質與溫潤飽和的色澤

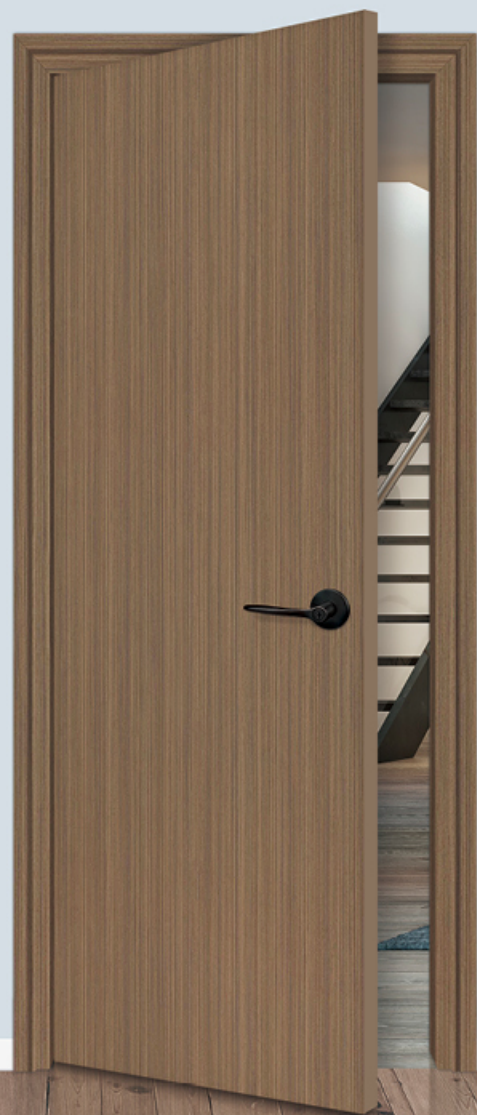

後製門框組

- 芯材採用美國 A 級雲杉實木
- 表面採最新 HDP 奈米強化聚丙烯材料
- 可搭配 HDP 寫真板製作同色門片
- 可用螺絲釘固定於牆面，增加耐用度
- 適用各種牆面，如 RC 牆、磚牆、水泥牆、輕隔間牆。

五金



■ 型號 80 銀



■ 型號 80 黑

多色門框選擇



1794 皇家胡桃



2454 北國雪樹



1644 歐洲橡木



1804 夜談檜木



★ ★ ★
AMERICAN
美式 COUNTRY style 鄉村
BEST DOOR

經典美式鄉村風 帶您品味居家生活感受



601 牙白

★ ★ ★
AMERICAN
美式 COUNTRY style 鄉村
BEST DOOR

經典美式鄉村風 帶您品味居家生活感受

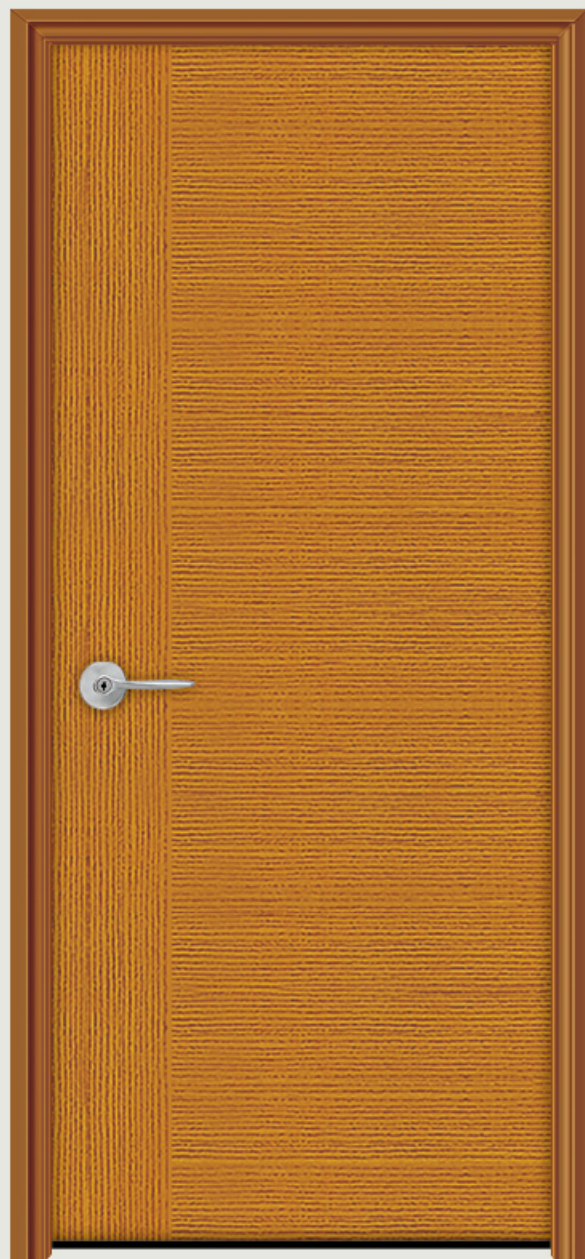

GC200 柚木平面



603 柚木



GC300 胡桃平面



GC100 牙白平面



602 胡桃



601 牙白



★ ★ ★
AMERICAN
美式 COUNTRY style 鄉村
BEST DOOR

經典美式鄉村風 帶您品味居家生活感受

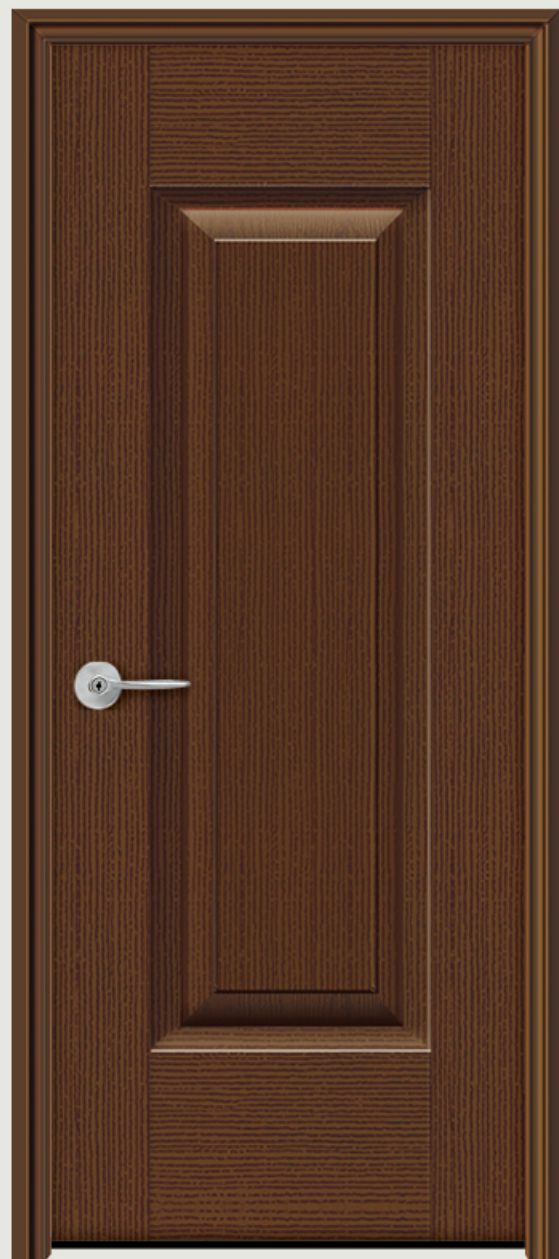

812 胡桃



302 木纖三肚 胡桃 (OKA 手工刷)



813 柚木

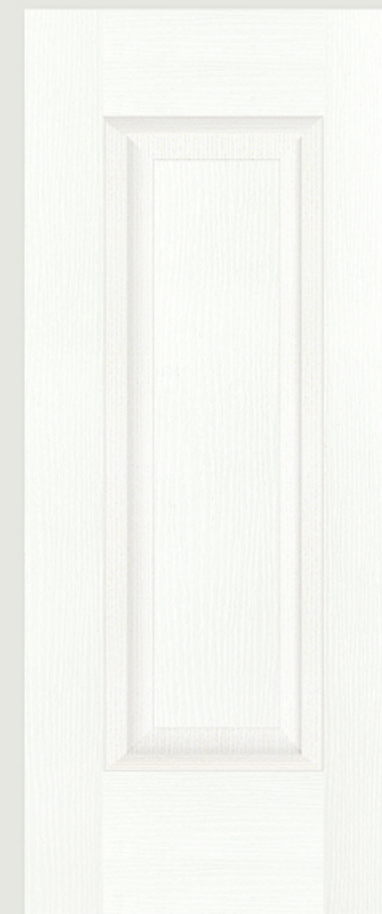

811 牙白



303 木纖三肚 柚木 (OKA 手工刷)



301 木纖三肚 牙白

★ ★ ★
AMERICAN
美式 COUNTRY style 鄉村
BEST DOOR

經典美式鄉村風 帶您品味居家生活感受



403 柚木



401 牙白



402 胡桃

實木皮

SOLID WOOD VENEER DOORS

系列



03-1+7 塗裝：多底度高級塗料



實木皮

SOLID WOOD VENEER DOORS

系列

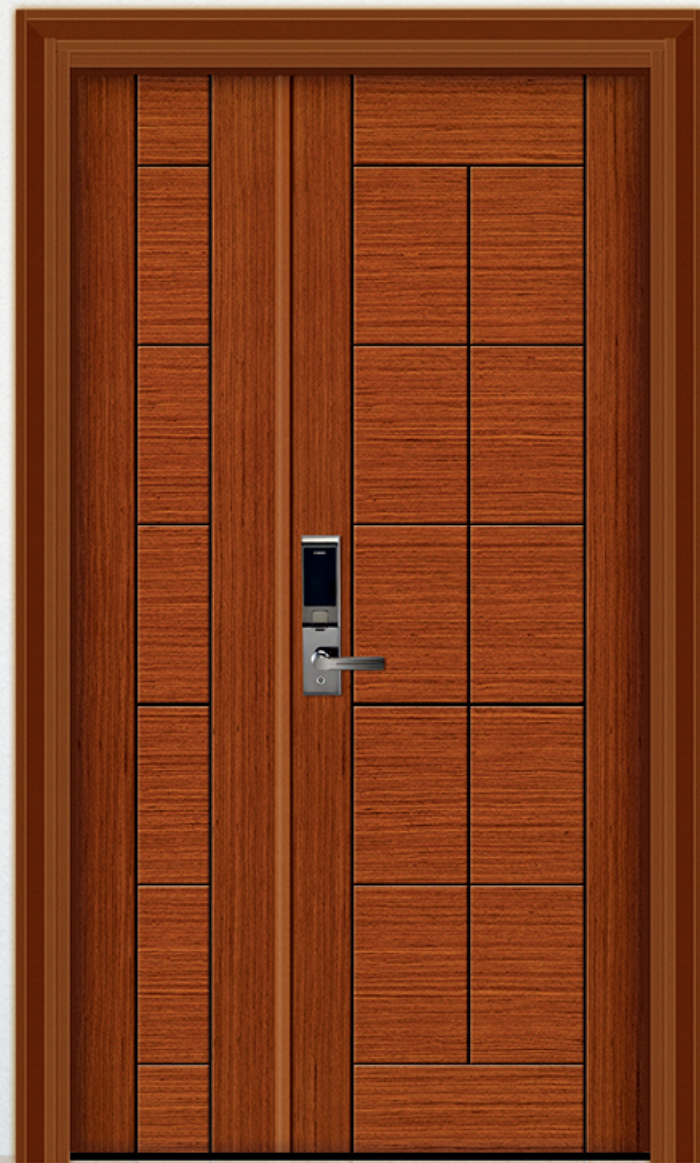

03-1+7 塗裝：多底度高級塗料



03-116 塗裝：多底度高級塗料



03-2+4 塗裝：多底度高級塗料

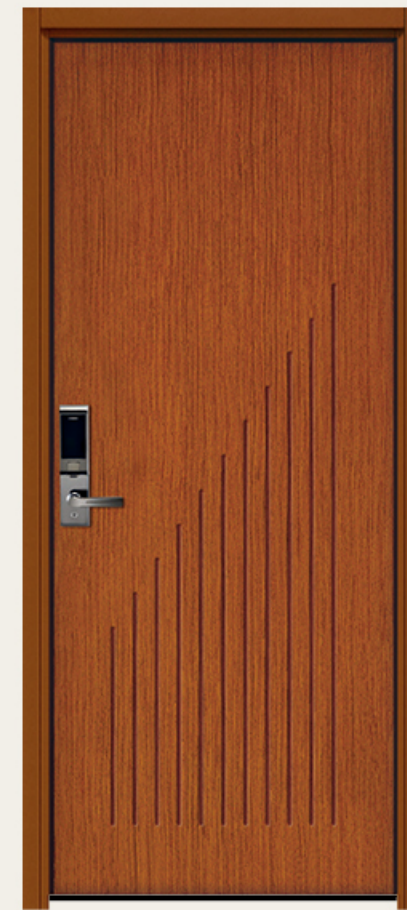

03-152 弦曲
塗裝：多底度高級塗料



03-153 錦瑟
塗裝：多底度高級塗料



03-154 琴瑟和鳴
塗裝：多底度高級塗料



03-1+0F
塗裝：多底度高級塗料

實木皮

SOLID
WOOD
VENEER
DOORS

系列

實木皮

SOLID WOOD VENEER DOORS

系列



COM-668 天然柚木



COM-666 胡桃



COM-671 胡桃

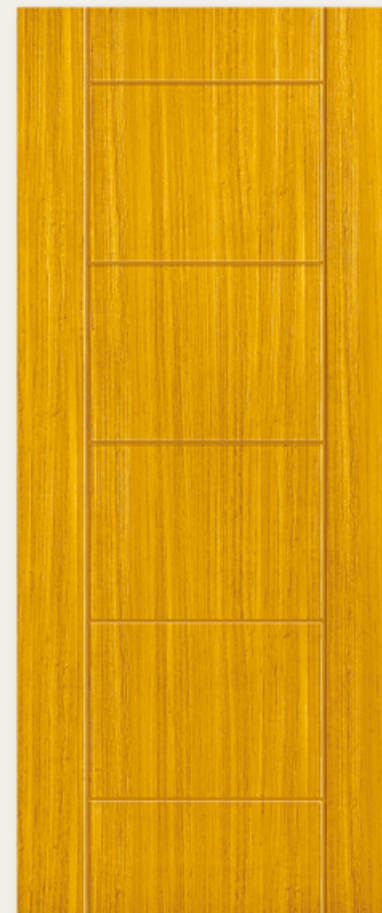

COM-669 柚木

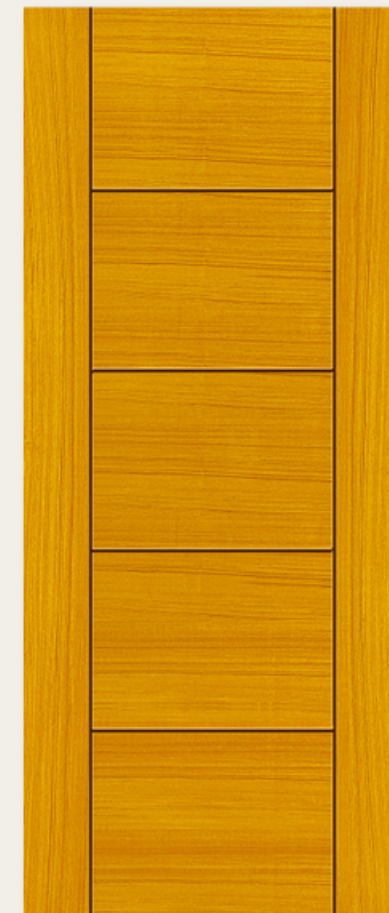

COM-670 柚木



COM-667 沙比利

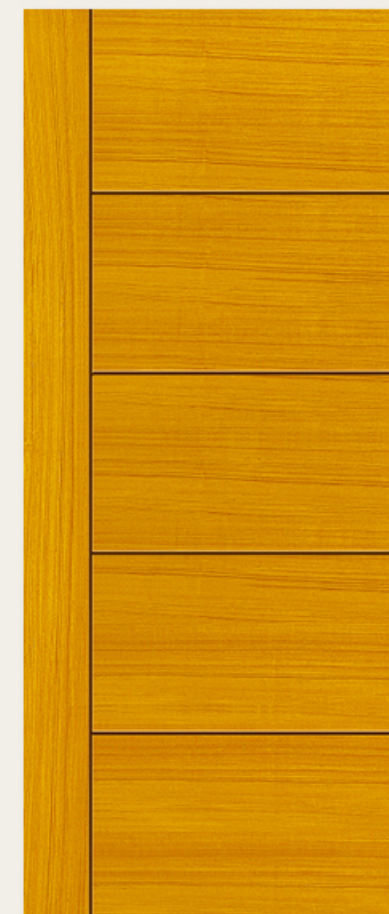

COM-665 柚木

實木皮

SOLID
WOOD
VENEER
DOORS

系列

美耐板系列 *Your own style*

抗潮濕

易清潔

在現代風格中結合溫潤木紋質感，給你時尚木門新風格



07-1+4 美耐板



07-000-W02 美耐板 + 視窗



07-2+4A 美耐板



07-000-W01 美耐板 + 視窗



07-1+4A 美耐板



美耐板系列

Your own style

開啟門扇，喚醒心中悠哉舒暢的況味

抗潮濕

易清潔

美耐板系列

抗潮濕

易清潔

Your own style

可製作 3x8

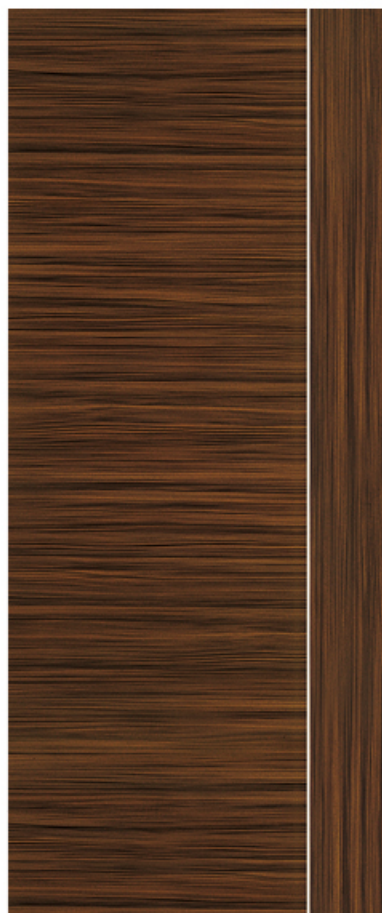

YS-213 胡桃波音面板

可製作 3x8

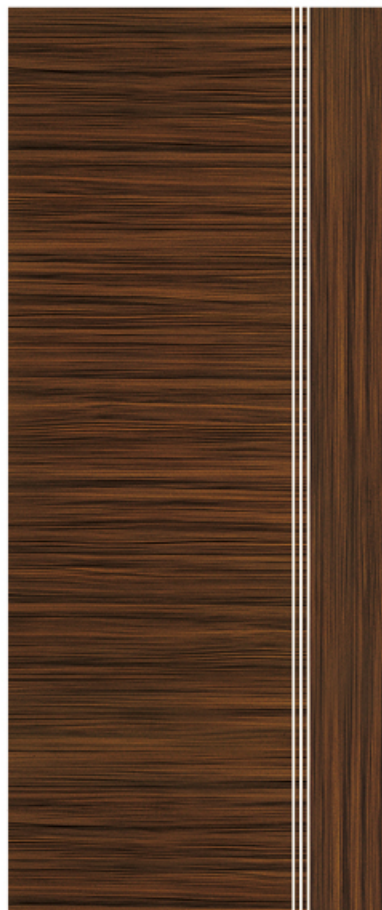

YS-213 胡桃波音面板 +3 直鋁飾條



03-310 貼皮鐵刀木

風化門



俐落簡單的大橫木設計，粗獷大氣不修邊幅遼闊自然感

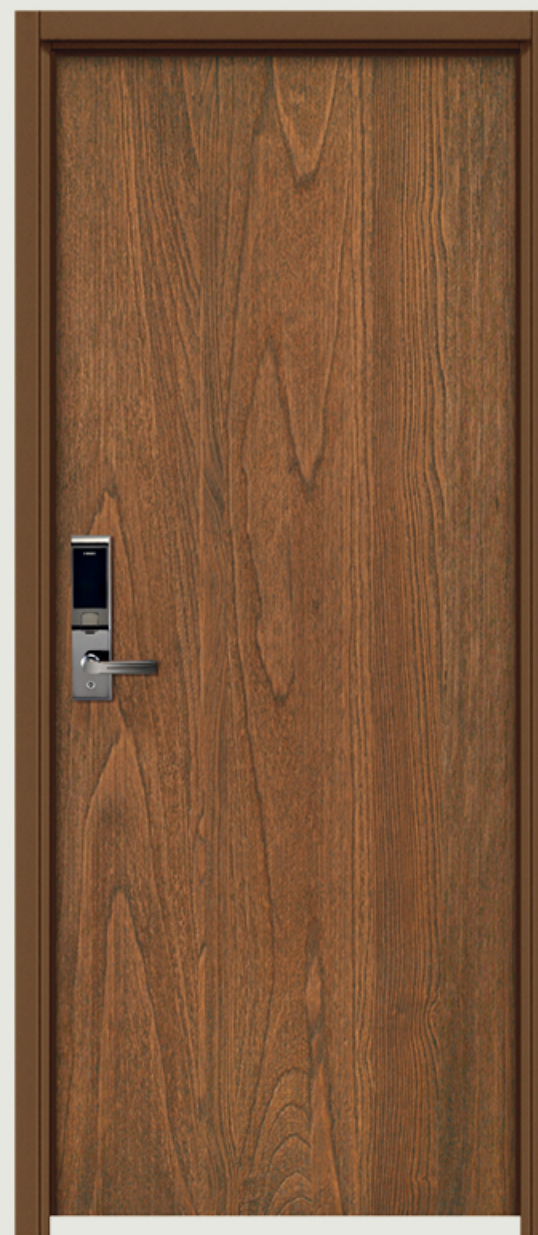

03-000 風化平面 - 直

塗裝：多底度高級塗料



03-000 風化平面 - 橫

塗裝：多底度高級塗料



電腦雕刻門

Computer engraved door
可製作 3x8

極簡 時尚 美學

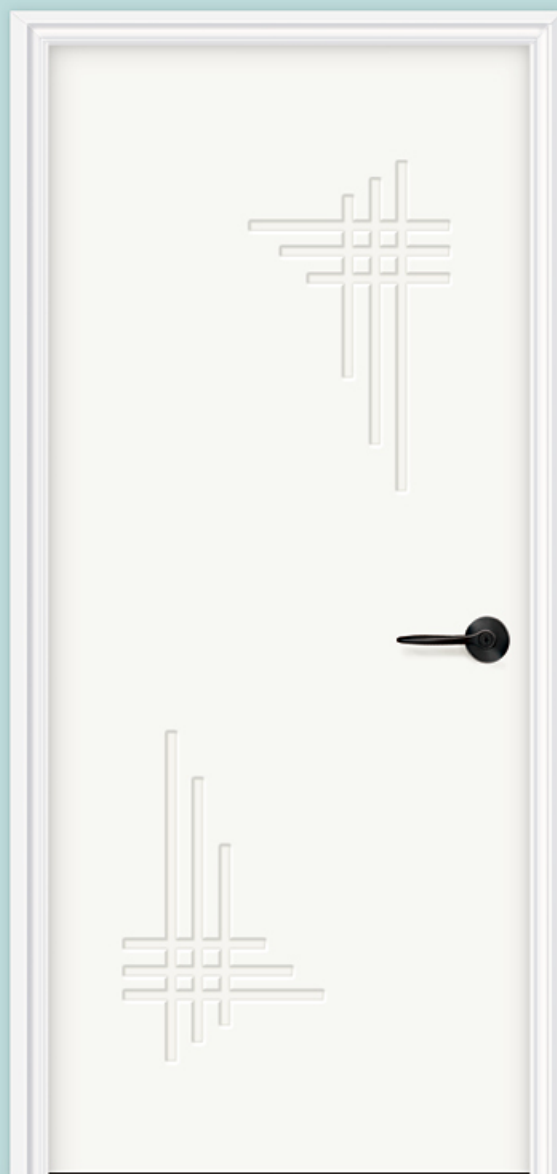

GCP002 牙白

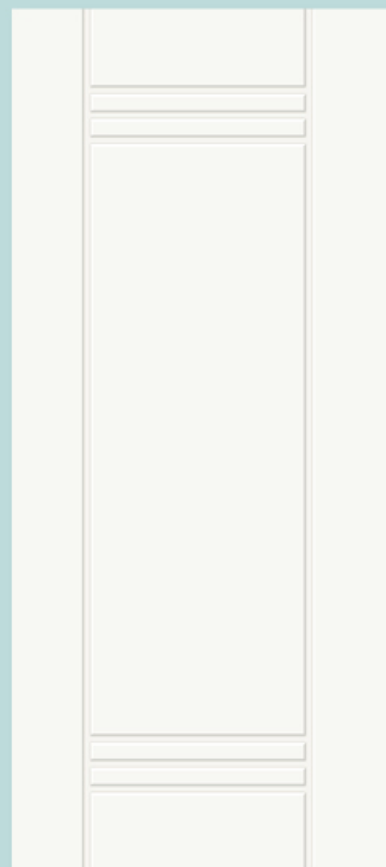

GCP003 牙白

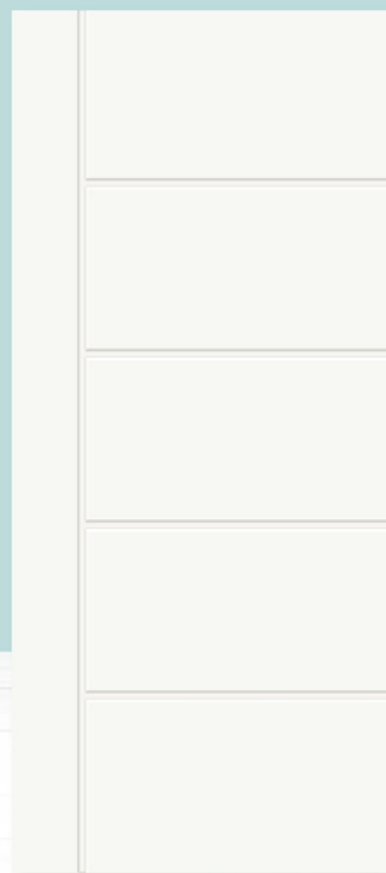

GCP004 牙白



GCP006 牙白

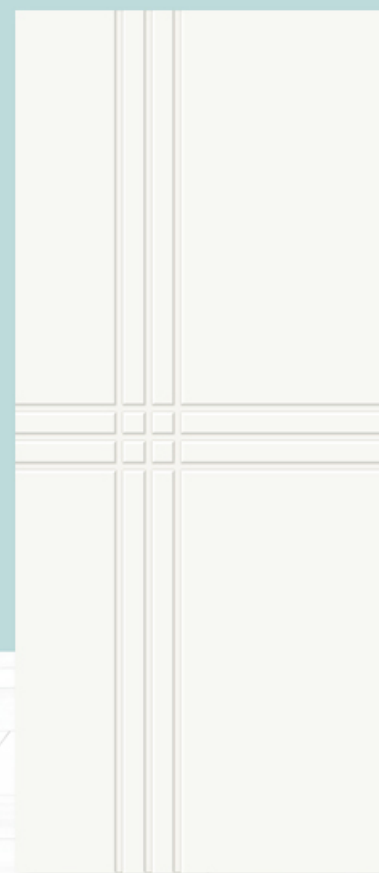

GCP008 牙白

電腦雕刻門

Computer engraved door
可製作 3x8

極簡 時尚 美學

採用高密度 MDF 板
電腦 NC 刻溝再烤漆表面處理

訂貨工時需 10 天



GCP005 牙白



極簡 時尚 美學

電腦雕刻門

Computer engraved door

可製作 3x8

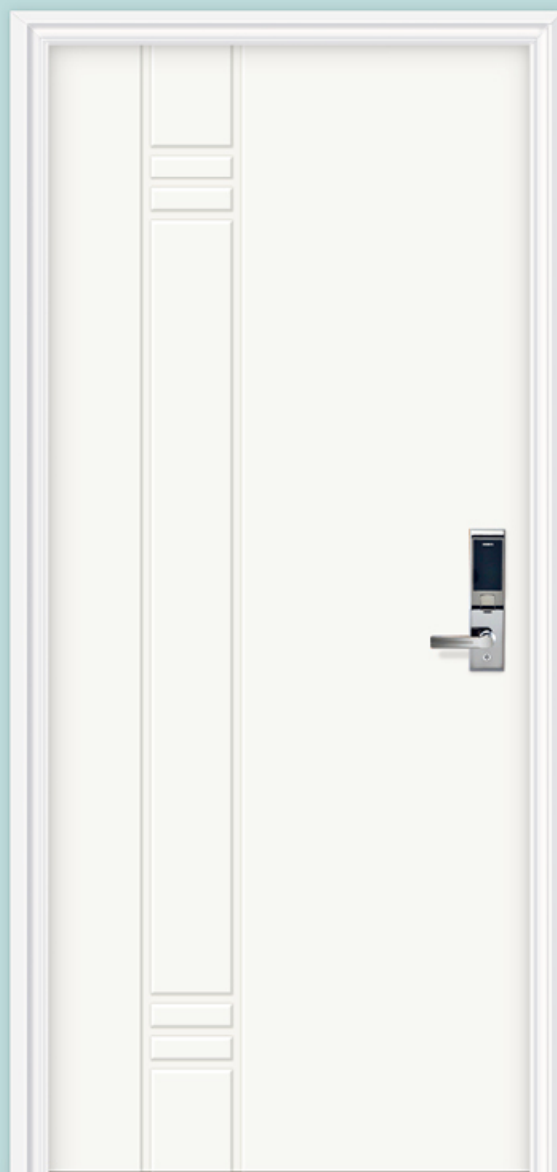

GCP009 牙白

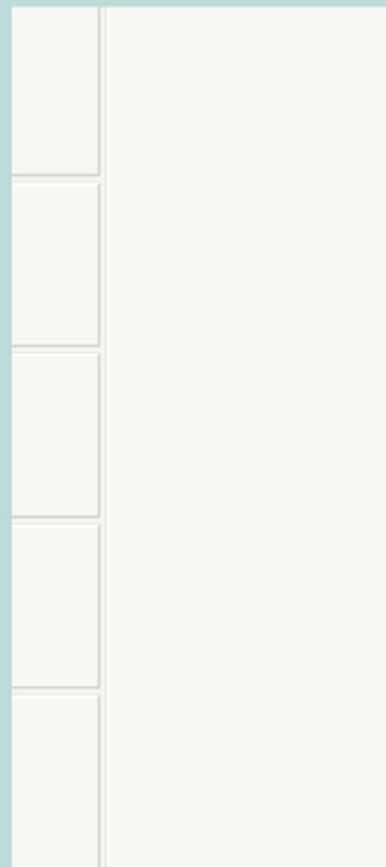

GCP010 牙白

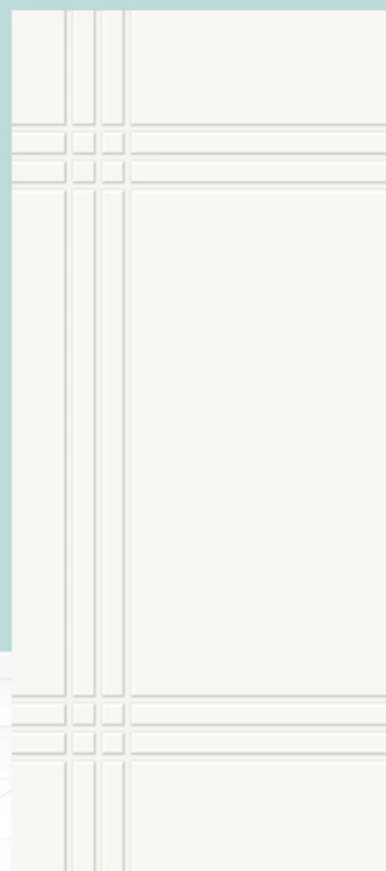

GCP011 牙白



GCP012 牙白



GCP013 牙白

極簡 時尚 美學

電腦雕刻門

Computer engraved door

可製作 3x8

採用高密度 MDF 板
電腦 NC 刻溝再烤漆表面處理

訂貨工時需 10 天

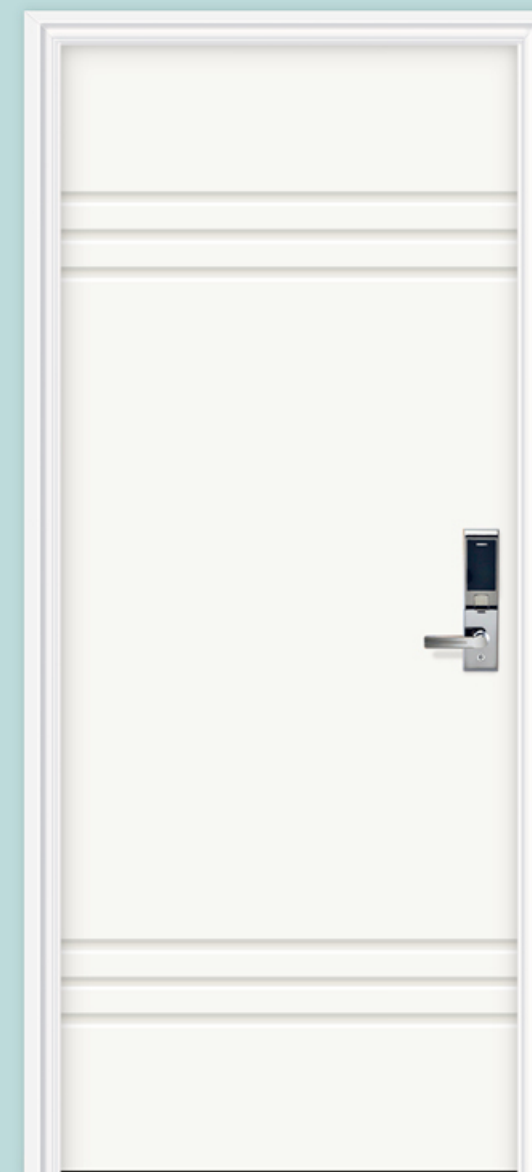

GCP014 牙白

波音門系列

表面堅固耐用、耐刮，無需上油漆好保養

可製作 3x8

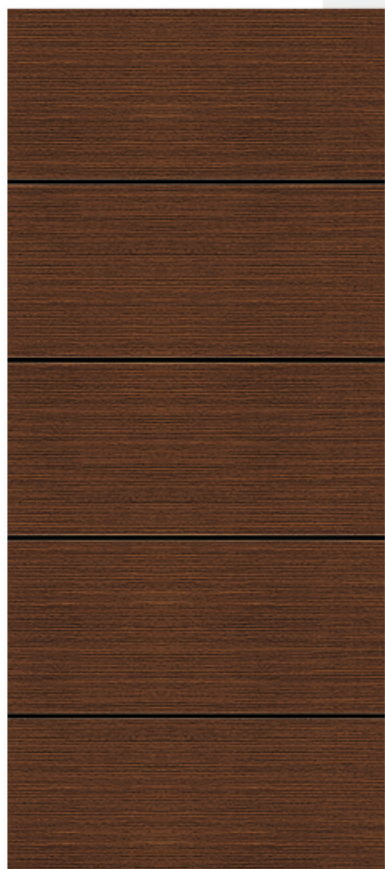

067A 胡桃企口 波音面板

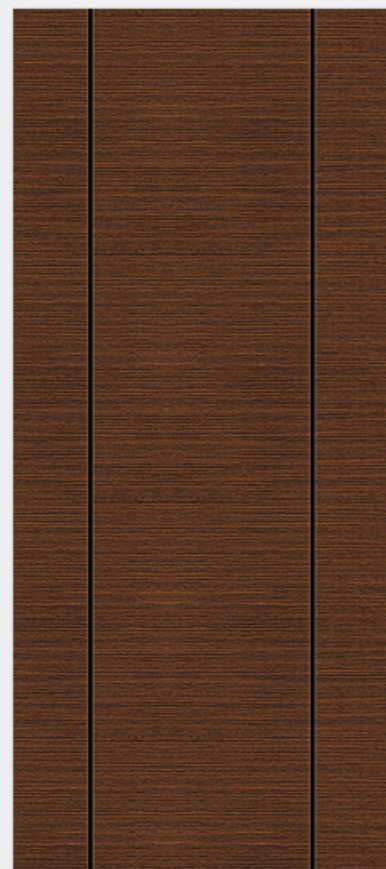

067B 胡桃企口 波音面板



077 鐵刀木 波音面板



YS-213 胡桃 1+4 企口 波音面板

HIGH QUALITY

精雕細琢 · 無與倫比

金屬門

帶領大家進入理想居家夢想的入口



ZT-020

精雕細琢 · 無與倫比

金屬門

Art from living



ZT-015

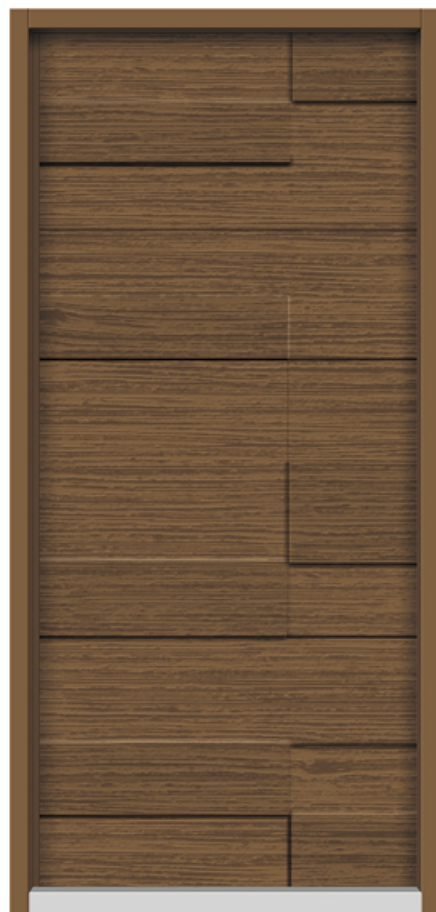

SM-001



SM-002



SA-012



SA-001



SA-014



SA-013



金屬門

精雕細琢 · 無與倫比

電子鎖

人臉辨識
感應式門鎖

WEL-3006 L600/



- 金屬把手 / 面板、電鍍防腐蝕處理
- 美規鎖匣通過美國UL / ANSI一級鎖認證
- 門鎖通過台灣CNS60A 防火認證
- 四種開門方式 (人臉辨識 / 感應卡 / 密碼 / 機械鑰匙)
- 採用最新3D辨識晶片，支援夜間模式
- 當忘了更換電池無電力時，可由外部接9V電池暫時供電開門
- 滑蓋設計，附有隱藏式備用機械鑰匙
- 開關門及電力不足時，會有語音提示「門已打開」、「門已上鎖」、「請更換電池」
- 可選擇中文語音、英文語音、無語音三種模式
- 使用者可自行以母卡來增加或刪除卡片 / 密碼，或設定人臉
- 卡片感應格式支援Mifare Classic & Desfire
- 可支援手機App開門 (選配)
- 乾接點輸出 (選配)

產品規格
■ 使用 2 顆 CR123A 鋰電池
■ 適用門厚：40mm - 100mm

適用場所
■ 公寓 / 大樓 / 別墅 / 學校 / 宿舍 / 公司

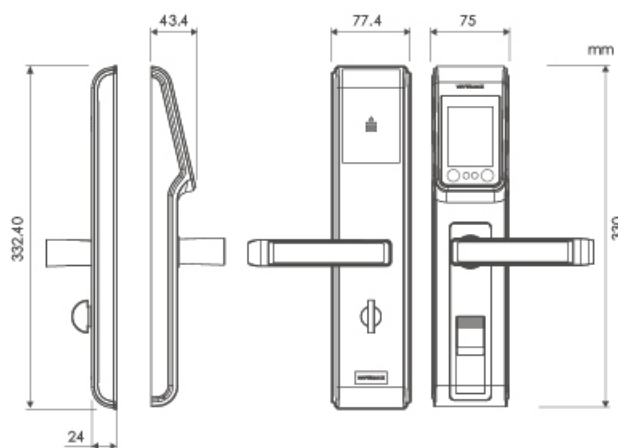

感應式門鎖

WEL-3810/L381



- 面板、把手純銅鍛造，真空離子鍍膜 (PVD)
- 三種開門方式 (感應卡 / 觸控密碼 / 機械鑰匙)
- 開關門及電力不足時，會有語音告知「門已打開」、「門已上鎖」、「請更換電池」
- 可選擇中文語音、英文語音、無語音三種模式
- 鎖匣通過美國UL及ANSI一級鎖認證
- 門鎖通過台灣CNS60A防火認證
- 滑蓋設計，附有隱藏式標準美規備用機械鑰匙
- 當忘了更換電池無電力時，可由外部以9V電池暫時供電開門
- 使用者可自行以母卡來增加或刪除卡片，或設定密碼
- 卡片感應格式支援Mifare Classic & Desfire
- 可支援手機App開門 (選配)
- 乾接點輸出 (選配)

產品規格
■ 使用 2 顆 CR123A 鋰電池
■ 前面板防水防塵等級：IP54
■ 適用門厚：38mm - 100mm

重量：單箱 5.27kg
包裝盒尺寸：38 x 22 x 15cm

適用場所
■ 公寓 / 大樓 / 別墅 / 學校 / 宿舍 / 公司



感應式門鎖

WEL-3720/L372



- 金屬面板、把手，電鍍防腐蝕處理
- 鎖匣通過美國UL及ANSI一級鎖認證
- 門鎖通過台灣CNS60A防火認證
- 三種開門方式 (感應卡 / 觸控密碼 / 機械鑰匙)
- 當電池電力不足時，會有燈號及響聲提前告知須更換電池
- 響聲可選擇大聲、小聲
- 滑蓋設計，附有隱藏式標準美規備用機械鑰匙
- 當忘了更換電池無電力時，可由外部接9V電池暫時供電開門
- 使用者可自行以母卡來增加或刪除卡片，或設定密碼
- 卡片感應格式支援Mifare Classic & Desfire
- 可支援手機App開門 (選配)
- 乾接點輸出 (選配)

產品規格
■ 使用 2 顆 CR123A 鋰電池
■ 前面板防水防塵等級：IP54
■ 適用門厚：38mm - 100mm

重量：單箱 4.49kg
包裝盒尺寸：38 x 22 x 15cm

適用場所
■ 公寓 / 大樓 / 別墅 / 學校 / 宿舍 / 公司

